



PASSIV ENERGIE

Dezentrales Wärmerückgewinnungssystem

「Hokkaido 401」

Zentralregler

VMPX-N4

VMPX-N8

VMPX-NH4

VMPX-NH8



Installationsanleitung

Version Januar 2022

Versions No.: SK0101-A96010-010-04a7c

Inhaltsverzeichnis

Sicherheitshinweise		02
Lieferumfang		03
① Montage	Anschlussschema des VMPX-N/VMPX-NH	04
② Montage	Anschluss des Bedienpanels	05
③ Montage	Einbaudose	07
④ Montage	Anschluss des Hokkaido 401	08
Funktionsbeschreibung	Regler VMPX-N/VMPX-NH	09
Betriebsmodus	<ul style="list-style-type: none"> • Normale Betriebsmodus • Nachtsparmodus • Schlafmodus 	10
Feuchtigkeitsregulierung	<ul style="list-style-type: none"> • Wärmespeicher 	12
Problembhebung	<ul style="list-style-type: none"> • Kontroller LED leuchten nicht • Lüfter dreht sich nicht • Lüfter laufen auf zu hoher Geschwindigkeit/zu laut • Sonstige Probleme 	13
Zu beachten bei Erstinstallation	<ul style="list-style-type: none"> • In Regionen mit extremen Minustemperaturen • Daten Hokkaido 401 	14
Typenschild	<ul style="list-style-type: none"> • Anbringungsort Typenschild 	15



Sicherheitshinweise

©Aus Sicherheitsgründen bitte unbedingt beachten

- Vor Durchführung der Montage bitte unbedingt auch die Bedienungsanleitung lesen
 - Bitte allgemeine Regeln für eine sichere Arbeitsweise befolgen
 - Bei Montage unbedingt alle Komponenten vom Strom trennen
 - Zur Vermeidung von Kurzschlüssen unbedingt den Controller von Flüssigkeiten o.Ä. fernhalten
 - Bitte keine Sprays mit dem Controller verwenden
 - Für Installation bitte einen Elektriker zu Rate ziehen
- ※ Nach Lieferung, bitte auf Vollständigkeit und Unversehrtheit prüfen.
- ※ Passiv Energie Passiv GmbH übernimmt keine Haftung für Schäden oder Verletzungen aus unsachgemäßer Lagerung, fehlerhafter Installation oder zweckentfremdeter Nutzung. Im Weiteren erlischt somit die Herstellergarantie.
- ※ Bei Installation bitte unbedingt auf die richtige Verkabelung achten. Eine falsche Verkabelung kann zu erheblichen Schäden im System führen. Es wird keine Haftung für daraus resultierende Schäden oder Verletzungen übernommen. Fehler in der Verkabelung führen zum Erlöschen der Herstellergarantie.

Lieferumfang

Regler VMPX-EO SK0101-B20002-050-0002
Mean Well Vorschaltgerät
Einbaudose SK0101-B20002-110-0002

Bei Bedarf

•Kabel VMTF 4x0,5 sollte Bauseits bereitgestellt werden	
•Schraube für Gipsplatten(25 mm) ※4 Schrauben pro Lüftereinheit	•Dichtungsband
•Silikon	•Verbindungsklemmen für Kabel

① Montage: Anschlussschema VMPX-N/VMPX-NH

⚠ Vor der Installation zwingend lesen!

Der Regler ist für eine Installation an folgenden Orten **nicht** geeignet:

- Nahe an Heizungen, Ofen
- An Orten mit direkter Sonneneinstrahlung
- In Feuchten Räumen

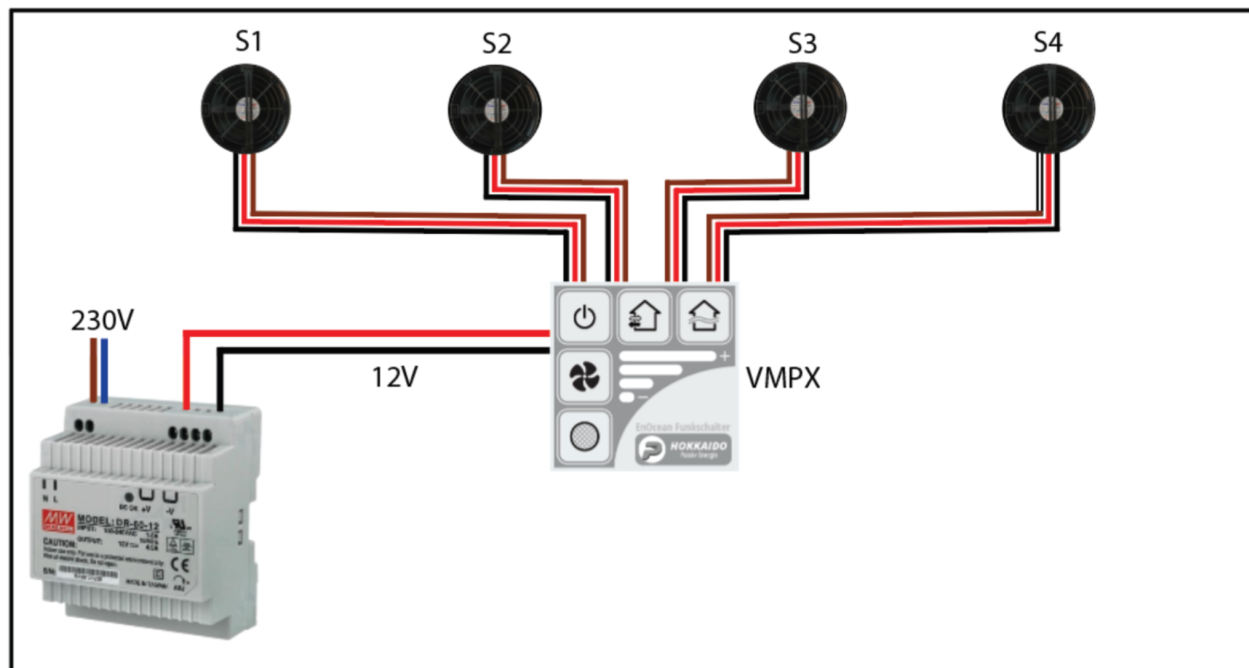

② Montage: Anschluss des Bedienpanels

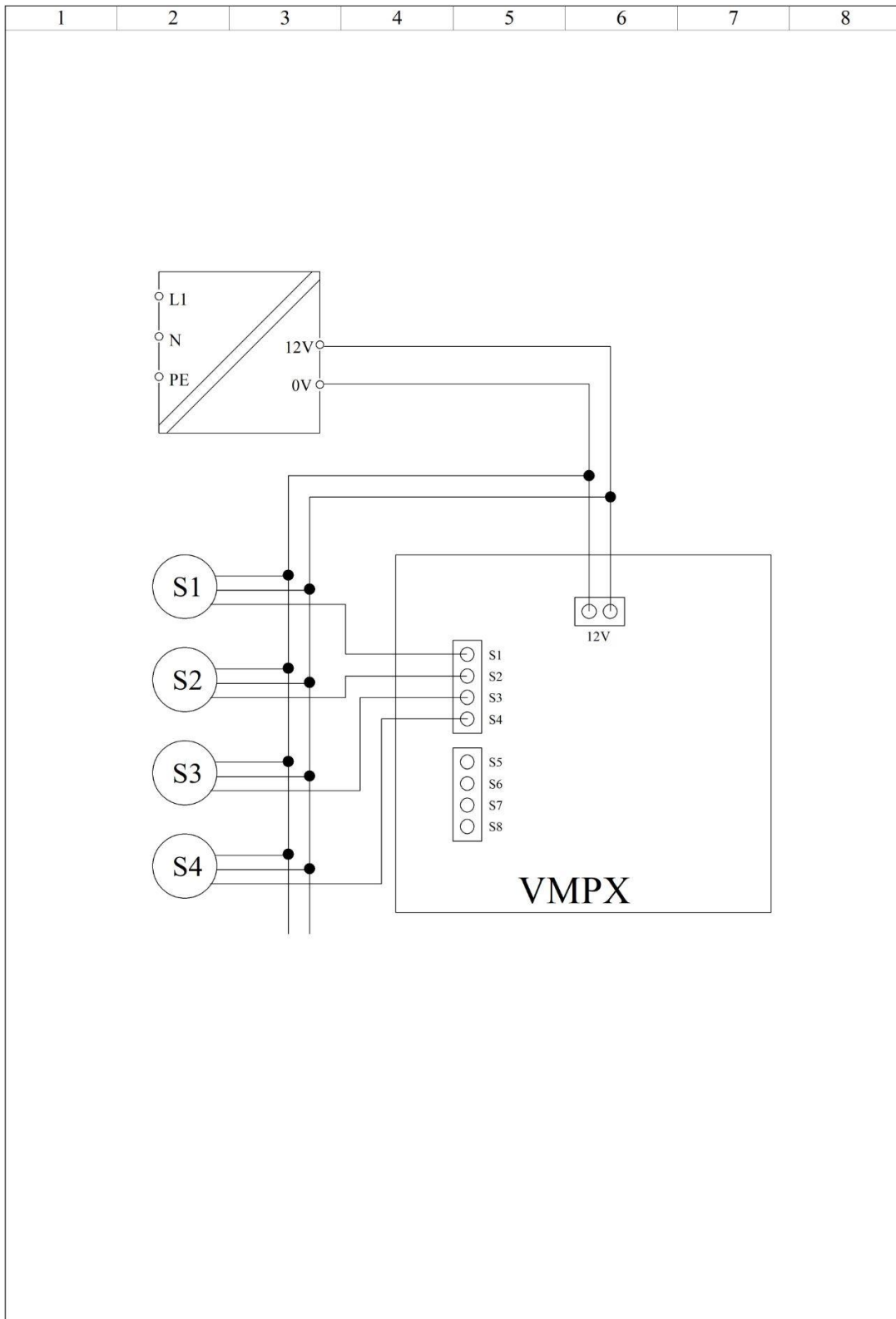

Erstellt: 4/26/2022	Von:				Stromlaufplan	Blatt
Geändert: -----	Von:				ZNr.:	Vor: --- Nach: --- Max. 1
Datum: 4/26/2022	Gepr.:			VMPX-Anschlussschema	Projekt wird bearbeitet	1 Anzahl: 1

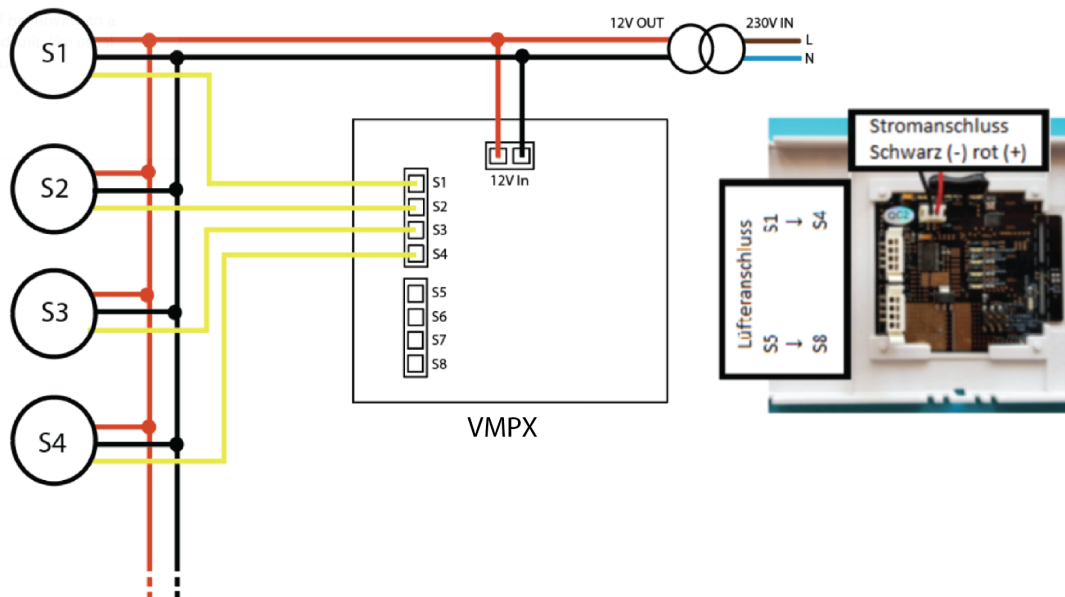

- ① Die roten Drähte der Lüfterkabel S1-S4 mit einer Klemme verbinden.
- ② Die Klemme mit dem roten Draht des Vorschaltgerätes verbinden.
- ③ Den roten Draht des im Set inbegriffenen Steckers ebenfalls in die Klemme einführen. Die roten Drähte von Schritt ①~③ miteinander klemmen.
- ④ Die blauen Drähte der Lüfterkabel S1-S4 mit einer Klemme verbinden.
- ⑤ Den schwarzen Draht des Vorschaltgerätes in die selbe Klemme einführen.
- ⑥ Den schwarzen Draht des im Set inbegriffenen Steckers ebenfalls in die Klemme einführen.
- ⑦ Die Drähte von Schritt ④~⑥ miteinander klemmen
- ⑧ Der klare Draht des Lüfterkabels an der Lüfteranschlussklemme am Bedienpanel anschließen.

***Für die Verdrahtung werden nur 3 Adern des 4-adrigen Kabels benötigt. Die gelbe Ader wird nicht benötigt. Diese Ader nicht verwenden.**

Vorbereitungen

- ① 4-adriges Kabel
 - ② Der Stecker ist an die Lüftereinheit angeschlossen.
- Das Vertauschen von Plus und Minus kann zu Fehler oder Defekten führen. Defekte aufgrund von Verdrahtungsfehlern fallen nicht unter die Garantie. Machen Sie daher keine Fehler bei der Verkabelung.
 - Sollte sich der Lüfter nicht bewegen, sind möglicherweise die Drähte nicht fest in der Klemme oder im Stecker eingeklemmt. Bitte überprüfen Sie dies sorgfältig.
 - Schalten Sie beim Anschließen oder Trennen des Kabels die Hauptstromversorgung und nicht die Stromversorgung des Bedienfelds aus.
 - Wenn die Hauptstromversorgung eingeschaltet wird, erkennt der Controller den Lüfter. Dies kann 5-6 Sekunden dauern.
 - Bitte schließen Sie den Lüfter gemäß dem von uns vorgelegten Anschlussschemas an das Terminal an.

* Bitte beachten sie den Anschluss des Lüftungsventilators „Gaussfan®“ auf Seite 8.

③ Montage: Einbaudose

1. Drücken Sie die Rückseite der Einbaudose gegen die Gipsplatte und markieren Sie die Gipsplatte an zwei Stellen mit den Vorsprüngen. (oberste Abbildung)
2. Abmessung des Ausschnittes der Gipskartonplatte (Innenabmessung der rechten Abbildung) 137 mm x 74 mm
3. Drehen Sie die rechts zu sehenden Schrauben und führen Sie den Einbaukasten in die Gipsplatte ein.
*Wenn die Bügel an die Gipsplatte angezogen werden, wird der Kasten fixiert.

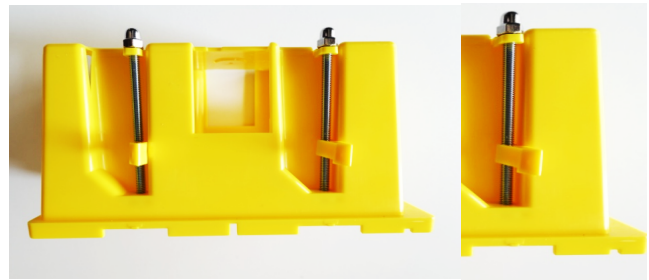
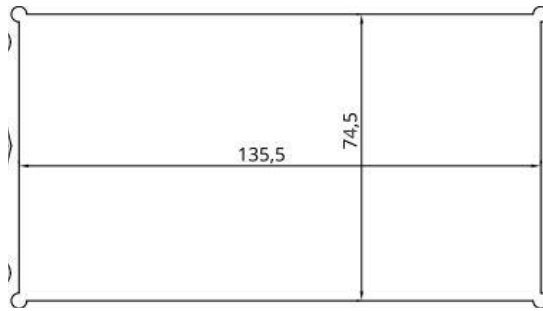

Bitte montieren Sie den Einbaukasten so, dass die markierung links oben ist.

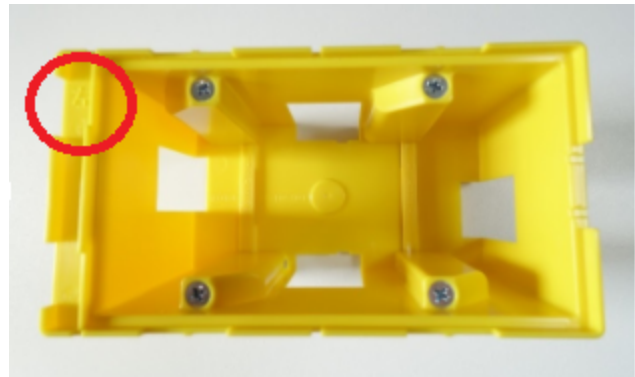

Wenn Sie die Seite anheben und wie in der rechten Abbildung gezeigt greifen, kann die Abdeckung leicht entfernt werden.

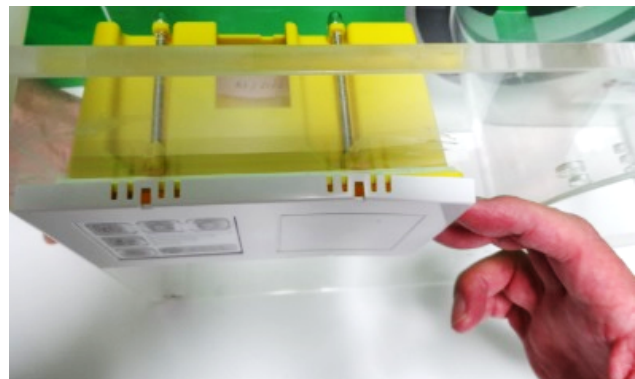

④ Montage: Regler mit dem Hokkaido 401 verbinden



- I. Lüfterkabel durch das Loch in der Basis der Innenabdeckung führen.
- II. Lüfterkabel mit dem Controller-Kabel verbinden. Hierfür benutzen sie bitte die mitgelieferten Klemmen.

※Unbedingt die richtige Kabelverbindung beachten. Es wird keine Haftung für Schäden aus fehlerhafter Verkabelung übernommen. Das Kabel ist selbst zu beschaffen. Die Farben der Adern können variieren.

Lüfterkabel	Kontroller Kabel
Braun	Klar
Schwarz	Blau
Rot	Rot

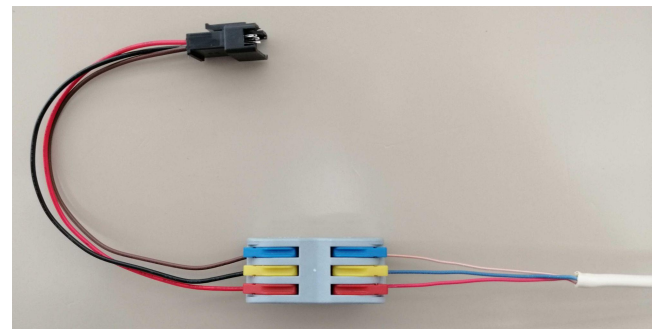

- III. Kabel und Klemmen im inneren der Basis verstauen und ggf. mit Tape befestigen.
- IV. Den Stecker des Lüfterkabels in den Lüfter einstecken.

Funktionsbeschreibung: Regler VMPX-N/VMPX-NH

Wenn die zentrale Steuerung des VMPX-N/VMPX-NH eingeschaltet ist, wird das System automatisch betrieben. Überprüfen Sie zunächst den Status der angeschlossenen Lüfter, stellen Sie den Controller ein. Der Controller erkennt den Lüfter in 5-6 Sekunden.

Funktionen des Controller VMPX-N/VMPX-NH:

- Zu- und Abluftregulierung.
- Anzeige der Filterprüfzeit
- Mit einem Controller bis zu 8 Lüfter gleichzeitig steuern.
- Regulierung der Luftfeuchtigkeit* (nur VMPX-NH Modelle)

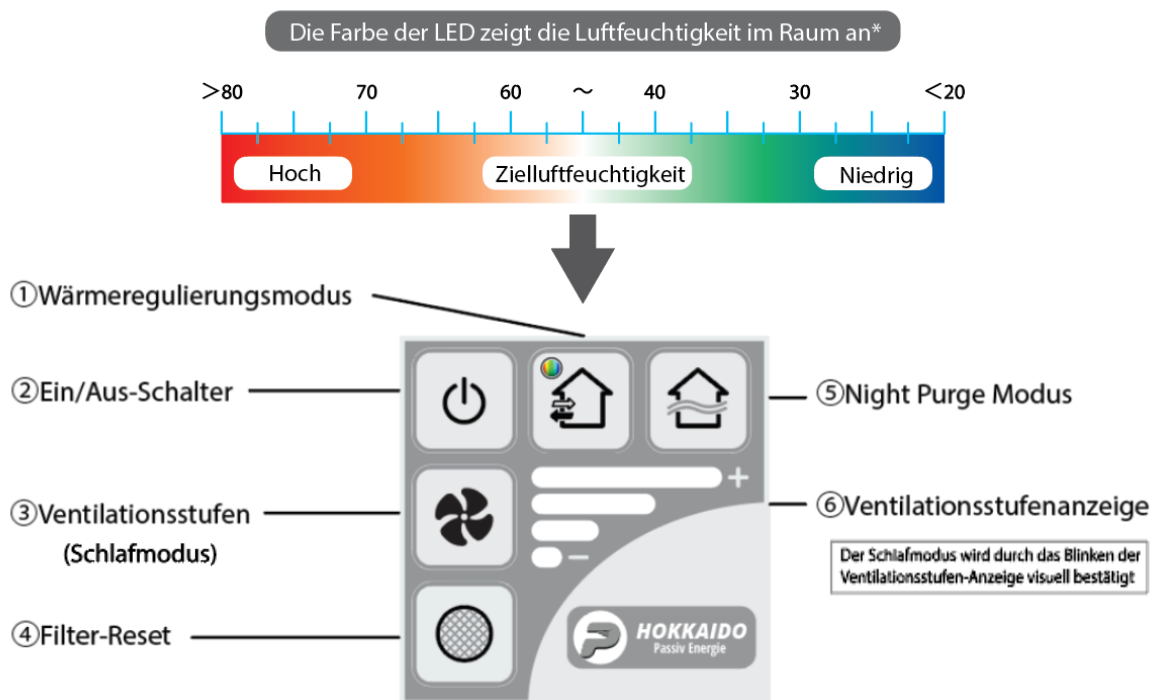

- ① Umschalten in den Wärme-Rückgewinnungs-Modus
- ② Wenn Sie die Stromversorgung etwa 5 Sekunden lang gedrückt halten, schalten Sie die Lüftereinheit ein oder aus
- ③ Umschalten zwischen den 4 einstellbaren Ventilationsstufen
- ④ Wenn die LED des Filterprüfzeichens aufleuchtet, muss der Filter überprüft werden. Wenn der Filter nach der Inspektion ausgetauscht werden muss, ersetzen Sie den Filter. Halten Sie nach dem Ersetzen des Filters die Taste ③ etwa 3 Sekunden lang gedrückt, um die kumulierte Zeit zurückzusetzen.
- ⑤ Umschalten Nachtsparmodus
- ⑥ Anzeige der eingestellten Ventilationsstufe

Details zu jedem Betriebsmodus

Normale Betriebsmodus (Ventilationsstufe 1 bis 4)

Der normale Betriebsmodus ist der Standardmodus, in dem bei der Lüftung ein Wärmeaustausch stattfindet. Die Lüftereinheit schaltet im Abstand von 70 Sekunden automatisch zwischen Luftzufuhr und Abluft um.

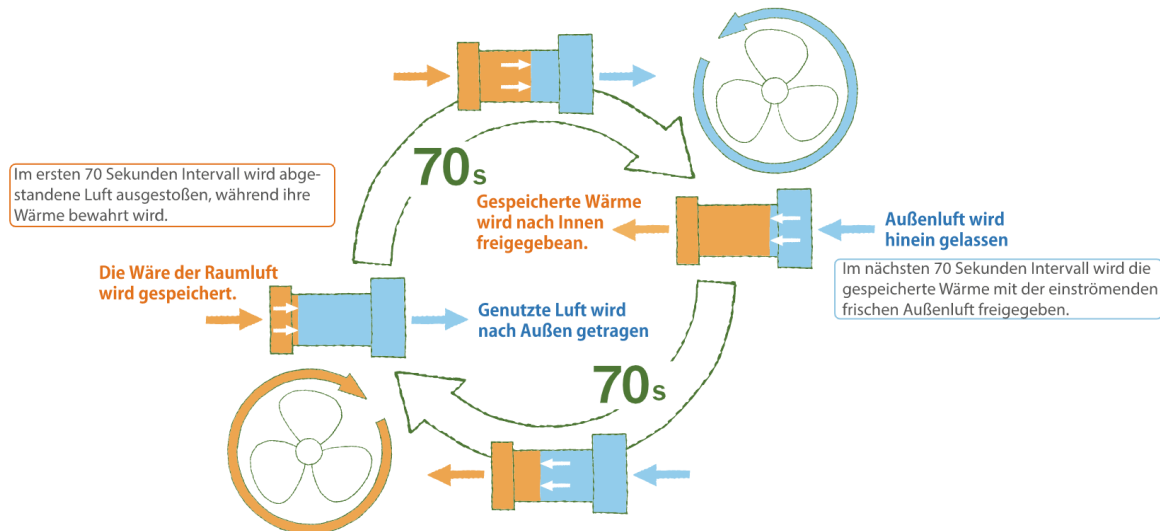

Nachtsparmodus (Ventilationsstufe 4)

Der Nachtmodus ist ein kontinuierlicher Betrieb der Luftzufuhr und -abluft mit der Hälfte der angeschlossenen Lüftereinheiten. Das automatische Umschalten von Luftzufuhr / Abluft und Wärmeaustausch alle 70 Sekunden ist in der Nacht deaktiviert. Wenn die Temperatur im Raum höher ist als die Temperatur außerhalb des Raums, kann die Wärme im Raum nach außen abgegeben und kühle Luft von außen angesaugt werden. Dieser Modus wird für Sommernächte empfohlen.

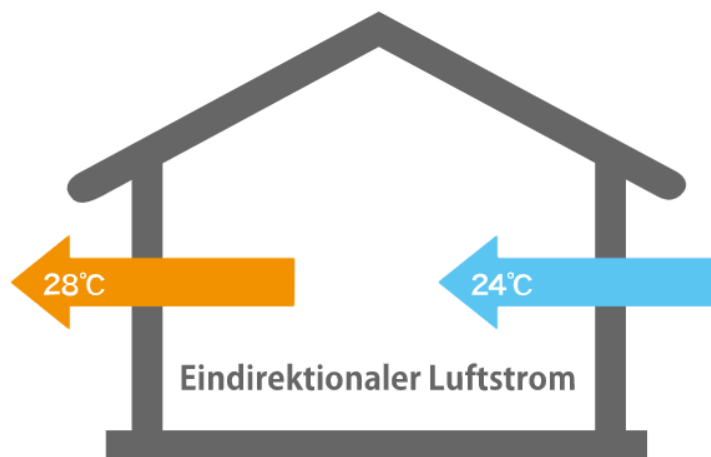

Schlafmodus

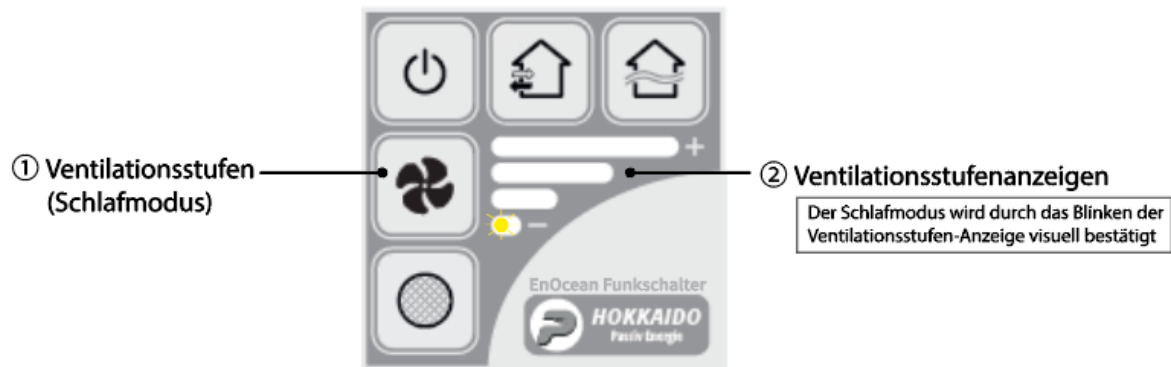

Wenn die Taste für die Einstellung der Ventilationsstufe ① länger als 2 Sekunden gedrückt wird, wird der Lüfter im Schlafzimmer (S-1) für 2 Stunden ausgeschaltet und nach 2 Stunden automatisch wieder gestartet. Die anderen Ventilatoren können wie gewohnt betrieben werden.

Der Schlafmodus wird durch das Blinken der Ventilationsstufen-Anzeige ② visuell bestätigt.

Wenn Sie den Schlafmodus beenden möchten, drücken Sie die Taste für die Einstellung der Ventilationsstufe ① erneut 2 Sekunden lang.

Feuchtigkeitsregulierung

Einflüsse der umgebenden Temperatur- und Feuchtigkeitsfaktoren auf den menschlichen Körper

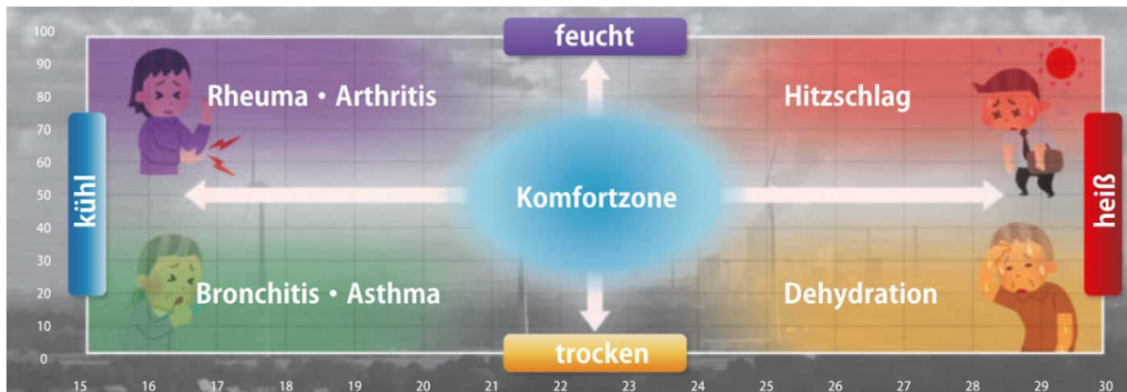

Der VMPX-NH reguliert durch anpassen der Umschaltzeit zwischen Zu- und Abluft die Luftfeuchtigkeit im Haus. Der Feuchtigkeitssensor passt die Umschaltzeit in Intervalle von 15 bis 140 Sekunden an und schafft so ein gesundes Raumklima. Umschaltzeit reguliert werden.

Wärmespeicher des Hokkaido 401

Aufgrund der alternierenden Lüfterrotation des Hokkaido401 ist die Temperaturdifferenz zwischen dem Wärmespeicher und der hindurchströmenden Luft weniger als 2 bis 3°C. Die Temperaturdifferenz ist zu gering, um den Taupunkt zu erreichen. **Daher kommt es nicht zu Kondensation.**

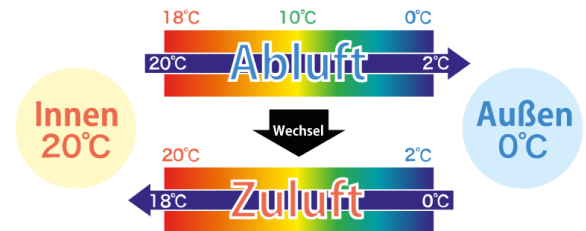

Problembhebung

1. Regler LED leuchten nicht

- A) An-/Ausschalter ca. 3~5 Sekunden lang gedrückt halten.
- B) Stromverbindung überprüfen.
- C) (Strom-)Kabelverbindung des Controllers überprüfen.

2. Lüfter dreht sich nicht

- A) Kabelverbindungen überprüfen. Überprüfen ob alle Kabel auf Controller Seite richtig verbunden sind.
- B) Auf Lüfter-Seite überprüfen ob die Kabel richtig in den Klemmen befestigt sind.
- C) Auf Controller-Seite überprüfen ob die Kabel richtig in den Klemmen befestigt sind.
- D) Überprüfen ob das Kabel zwischen Controller und Lüfter nicht beschädigt ist.

3. Lüfter laufen auf zu hoher Geschwindigkeit / zu laut

- A) Das durchsichtige Kabel auf Controller-Seite überprüfen.
- B) Das durchsichtige Kabel auf Lüfter Seite überprüfen.

4. Sonstige Probleme

Bitte wenden Sie sich an die Telefonnummer oder Mailadresse auf der Rückseite der Montageanleitung. Halten Sie hierfür bitte den Namen Ihrer Bauunternehmung, Ihre Adresse, und die Art des Fehlers bereit, damit wir Ihnen effektiv helfen können.

Zu beachten bei Erstinstallation des Hokkaido 401 In Regionen mit extremen Minustemperaturen

Bei Wohngebäude mit hoher Gebäudedichte kann es bei Nutzung von Abluftgeräten (z.B. Dunstabzugshauben) zu einem Unterdruck kommen. Dies kann dazu führen, dass während des Belüftungszyklus des Hokkaido mehr kalte Luft eindringt und die Raumtemperatur beeinträchtigt wird.

Für Regionen mit extremen Minustemperaturen, empfehlen wir deshalb den Hokkaido mit Niedrigtemperatur Spezifikation.

	Hokkaido 401
Modellnummer	Hokkaido 401
WRG Faktor	Max 95%
Luftvolumen 1)	Max 70.0 m ³ /h
Lüftereinheit	GaußFan03
Energieverbrauch	Max. 1.6 W/h
Messbereich CO2-Sensor	0-5000ppm
Genauigkeit CO2-Sensor	± 50ppm / ± 5%
Lüftereinheit (GaußFan03)	Keramik mit Honigwabenstruktur
	Außendurchmesser 154 mm
	Länge 150 mm Mit Lüfter 235mm
Maße Einbaurohr 2)	Außendurchmesser 165 mm
	Länge 500 mm
Schallleistungspegel	28,4 dB







※1) Luftvolumen bezieht sich auf die Gesamtkapazität der Lüftereinheit. Da der Lüfter in Intervallen von 70 Sekunden die Richtung wechselt, liegt das effektive Luftvolumen bei ca. 40m³/h. Es handelt sich hierbei um bereinigte Werte.

※2) Abhängig von der Wanddicke ist auch ein Einbaurohr mit einer Länge von 550 mm verfügbar. Auch lässt sich das Rohr zuschneiden um es der Wanddicke anzupassen.

⑤ Typenschild

Das Typenschild ist auf der Grundplatte der Innenabdeckung angebracht (siehe Abb. unten)

Beispiel Typenschild

	Passiv Energie Austria GmbH Siezenheimerstraße 35 5020 Salzburg, Österreich	Gerätetyp: Hokkaido 401	Einbaumaß: D165mm	   
		Volumenstrom: max. 70m ³ /h	Gewicht: 5,4kg	
		Betriebsspannung: 12V 	Achtung!	
		Stromaufnahme(12V): 0,65A	Betrieb nur mit geeignetem Regler!	

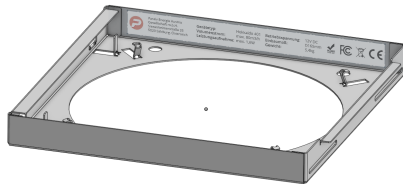

Installationsanleitung Zentralregler VMPX-N/VMPX-NH
Installationsanleitung Version : Januar 2022



PASSIV ENERGIE

Passiv Energie Austria GmbH
Siezenheimerstr. 35
5020 Salzburg
Österreich
Te.l: 0662-2345-29069
www.passiv-energie.at
Mail: office@passiv-energie.at

Passiv Energie GmbH
Unsöldstraße 2
80538 München
Deutschland
Tel.: Telefon: +49 894892 9906
E-Mail: office@passiv-energie.gmbh